

TINAS, BAÑERAS, JACUZZIS Y ACCESORIOS

Tinas Con y Sin Hidromasaje



CATÁLOGO 2025

TINAS INDIVIDUALES Y DOBLES



MODELO 001

0.50m Profundidad



BÁSICA T-001B

PREMIUM T-001P

BAÑERA T-001



MODELO 027

0.34m Profundidad



BÁSICA T-027B

PREMIUM T-027P

BAÑERA T-027



MODELO 028

0.44m Profundidad



BÁSICA T-028B

PREMIUM T-028P

BAÑERA T-028



MODELO 004

0.45m Profundidad



BÁSICA T-004B

PREMIUM T-004P

BAÑERA T-004



MODELO 005

0.50m Profundidad



BÁSICA T-005B

PREMIUM T-005P

BAÑERA T-005



MODELO 008

0.45m Profundidad

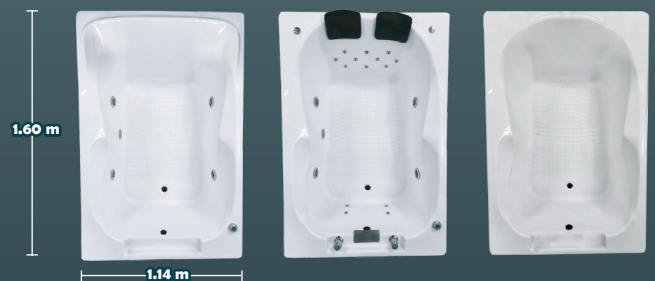

BÁSICA T-008B

PREMIUM T-008P

BAÑERA T-008



MODELO 017

0.45m Profundidad



1.68 m

1.08 m

BÁSICA T-017B

PREMIUM T-017P

BAÑERA T-017



MODELO 029

0.46m Profundidad



1.70 m

1.10 m

BÁSICA T-029B

PREMIUM T-029P

BAÑERA T-029



MODELO 009

0.50m Profundidad



1.70 m

1.15 m

BÁSICA T-009B

PREMIUM T-009P

BAÑERA T-009



MODELO 020

0.53m Profundidad



1.80 m

1.35 m

BÁSICA T-020B

PREMIUM T-020P

BAÑERA T-020



MODELO 016

0.50m Profundidad

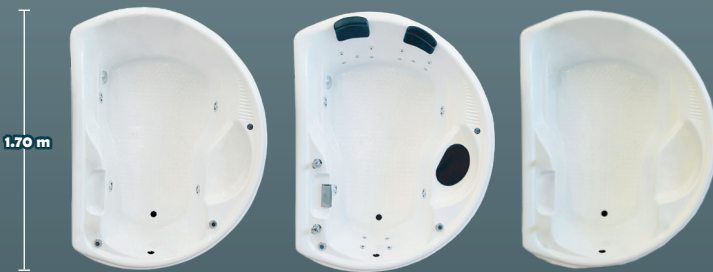

1.70 m

1.30 m

BÁSICA T-016B

PREMIUM T-016P

BAÑERA T-016



MODELO 021

0.55m Profundidad



1.70 m

1.40 m

BÁSICA T-021B

PREMIUM T-021P

BAÑERA T-021

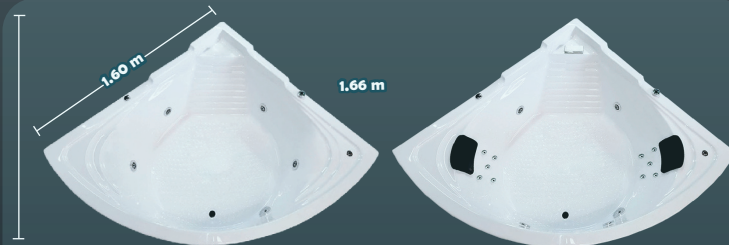

1.60 m

1.66 m

2.24 m

BÁSICA T-012B

PREMIUM T-012P



MODELO 012

0.48m Profundidad

BAÑERA T-012

TINAS MINIMALISTAS

1 **MODELO JADE**

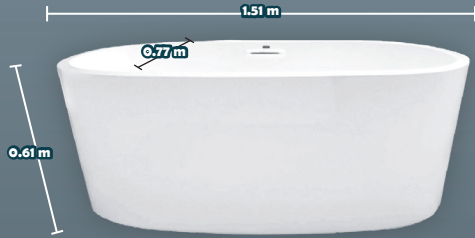

1 **MODELO 014**



1 **MODELO 015**



1 **MODELO REGIA**

Disponible también en tina de baño



1 **MODELO AFRODITA**

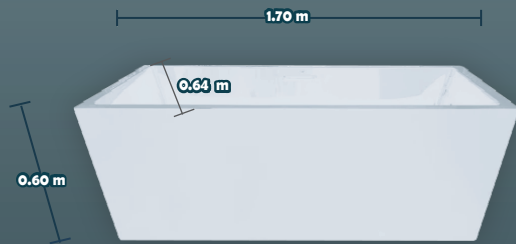

1 **MODELO ITALIA**

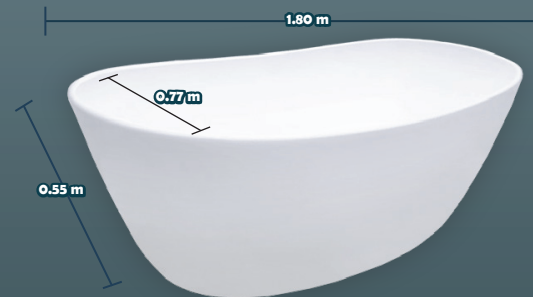

3 **MODELO TUA**

Disponible también en tina de baño.



1 **MODELO CURVY**

Disponible también en tina de baño





MODELO 036

Disponible también en tina de baño.



MODELO 031

Disponible también en tina de baño.



MODELO 035

Disponible también en tina de baño.



MODELO 030

Espacio Descubierta Trasero



MODELO 013



MODELO DUBAI 034

Disponible en versión derecha e izquierda.



Izquierda



MODELO DOMINIKA

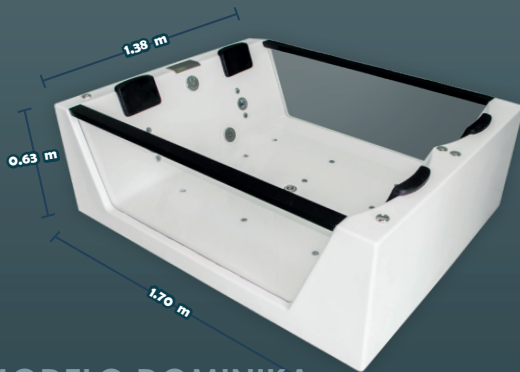

TINAS SPA



MODELO 023
0.65m Profundidad



PREMIUM T-037P



1.77 m
BÁSICA T-023B



BAÑERA T-037



MODELO 037
0.75m Profundidad



PREMIUM T-037P

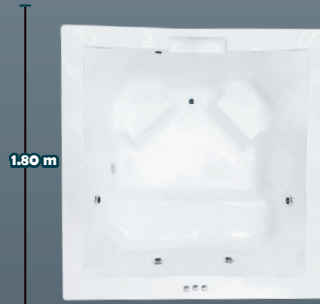

1.80 m
BÁSICA T-037B



BAÑERA T-037



MODELO 025
0.68m Profundidad



PREMIUM T-025P



1.91 m
BÁSICA T-025B

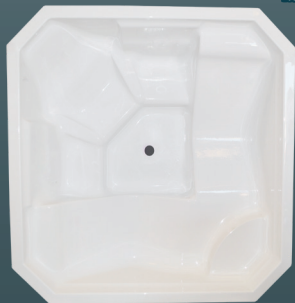

BAÑERA T-025



MODELO 024
0.75m Profundidad

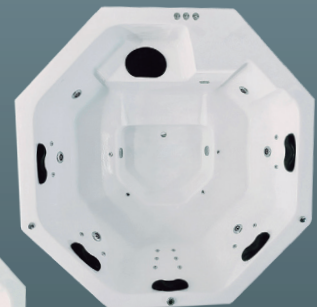

PREMIUM T-024P

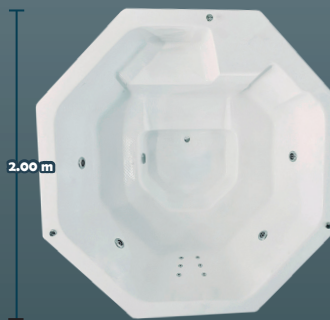

2.04 m
BÁSICA T-024B

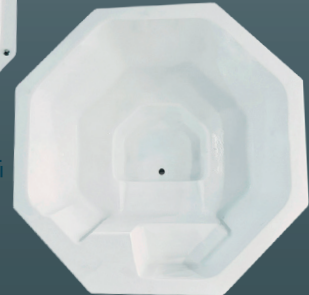

BAÑERA T-024

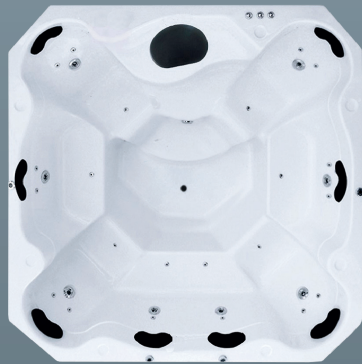

PREMIUM T-026P



BAÑERA T-026



MODELO 026

1.00 m Profundidad

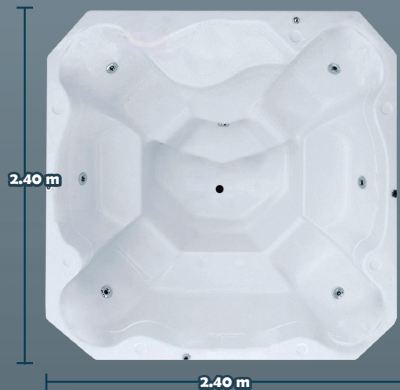

BÁSICA T-026B



MODELO 050

0.63m Profundidad

*Colores Disponibles Faldón

Blanco Chocolate Hueso Madera



PREMIUM T-050P

ACCESORIOS OPCIONALES

Para tu tina

Accesorios De Lujo

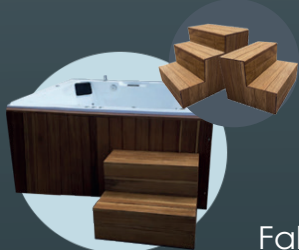

Escalones



Faldón
Cumarú

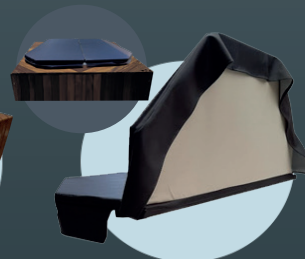

Tapa Vinílica



Cubierta para Tina



Almohadillas



Almohadilla
de asiento



Barras de
sujeción



Sistema blower

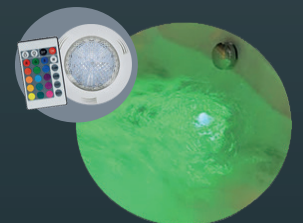

Cromoterapia

ACCESORIOS OPCIONALES

Para tu tina

Accesorios Complementarios

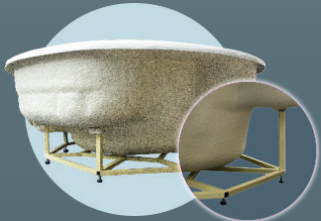

Base Niveladora

Fabricada en hierro para dar soporte adecuado a la tina y facilitar su instalación. Cuenta con patas ajustables para asegurar la horizontalidad del borde.
(Disponible para todos los modelos)



Cascada de llenado

Fabricada en acero inoxidable. Permite la salida de agua para el llenado de la tina, el sonido complementa la experiencia relajante.



Boquilla de llenado

Se instala en las paredes internas o en el fondo de la tina, permitiendo el llenado de una forma discreta.



Desagüe con Rebosadero

Cuenta con un rebosadero para evitar que el agua se desborde por sobrellenado y permite vaciar por completo su tina desde el fondo. Tapón de fondo incluido.



Monomando Simple

Para controlar el flujo de agua de llenado. Toma de agua independiente de la regadera.



Monomando con Desviador

Para controlar el flujo de agua de llenado. Comparte toma con la regadera.

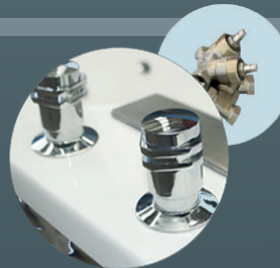

Manerales y Válvulas

Par de llaves con válvulas mezcladoras para agua fría y caliente. Pueden instalarse en la tina, en prefilo o pared.



Tapón de desagüe

ABS cromado (1-1/2")
Vacía la tina al ser retirado.



Tapón Push

Metal cromado (1-1/2")
Vacía la tina al ser presionado.

Mantiene el agua a la temperatura deseada de manera continua mientras la misma se encuentra en recirculación es de paso y no cuenta con almacenamiento por lo que para su funcionamiento se requiere estar conectado a una bomba y a la toma de agua fija donde va a ser colocado. Si desea utilizarlo en albercas es necesario contar con una calentador solar de respaldo y cotar con una cubierta de piscina (Tapa Vinílica en el caso de los jacuzzis) para su funcionamiento óptimo.

Consumo de electricidad:
- Calentador Chico: 4 W / 110 volts
- Calentador Grande: 9 W / 220 volts

- * Pueden llegar a calentar hasta 40°.
- * Cuentan con termostato de acero
- * Se selecciona la temperatura manualmente
- * marca los grados digitalmente
- * Cuentan con salida de 1.5 pulgadas.



Calentador Eléctrico

Elimina partículas grandes suspendidas en el agua y permite el recirculado del agua en tinas de spa instaladas en interior y exterior. También contamos con cartuchos de repuesto.

Tamaños disponibles:
- Chico: 10 x 4.5"
- Grande: 20 x 1.5"

- Incluye:
- Filtro de cartucho de 50 micra. (Se cambia cada 6 meses aproximadamente según su uso).
 - Porta filtro
 - Conexiones
 - **Si se pone junto con un calentador de gas se requiere un motor extra**



Filtro

Beneficios
Contamos con 2 modelos:
21,000 / 42,000 BTU

*Económico por su COP mayor a 6 en todos sus modelos

*Eficiente por su intercambiador con tubos en forma espiral

*Confiable por su compresor e intercambiador de titanio de alta calidad

*Ultra silencioso por su operación con bajo nivel de ruido.



Calentador Eléctrico para Mini Piscinas



Es reversible
Frío / Calor

Wi-Fi Incluido
Control a través de App



Filtro de Arena para Mini Piscinas

El tanque del filtro contiene alrededor de 2/3 de arena (que en realidad es una mezcla de arena y grava pequeña) y 1/3 de agua.

La masa filtrante de arena aísla las impurezas a través de un sistema de tamizado natural y luego devuelve el agua limpia a la piscina.

MODOS DE FUNCIONAMIENTO

- *Filtrado
- *Circulación,
- *Lavado del filtro
- *Enjuague
- *Vaciado y cierre del circuito.

Moderniza tu piscina



Cascada Tipo Ola

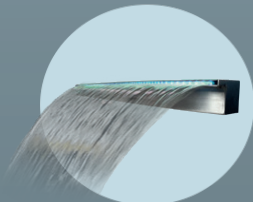

Cascada Slim

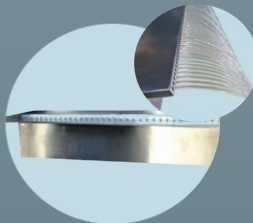

Cascada Tipo Lluvia



Enrolladores



Lámpara para alberca

Cascadas con y sin luz led

CASCADAS PARA ALBERCA

Nuestros productos están hechos con materiales 304 acero inoxidable grado alimenticio lo cual nos permite brindarle un producto 100% repelente a la corrosión, gracias a esto podemos ofrecer garantía de vida útil de por vida.

Para una adecuada instalación de cascadas se requiere:

Toda la conexión y tubería de la bomba a la cascada es de 1.5".
En cascadas de más de 2 metros utilizar tubería de 2".
Filtro dispensador de cloro o clorador en línea.
Timer.

En el caso de la cascada SLIM, se deberá colocar a una altura máxima de 90 cm.

Cascadas Tipo Ola

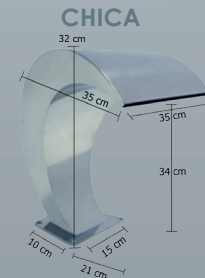

Bomba de recirculación requerida (no incluida) 0.50 HP

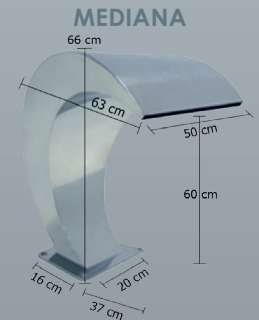

Bomba de recirculación requerida (no incluida) 0.50 HP

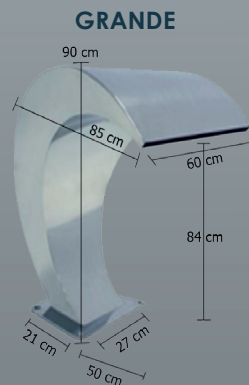

Bomba de recirculación requerida (no incluida) 0.75 HP

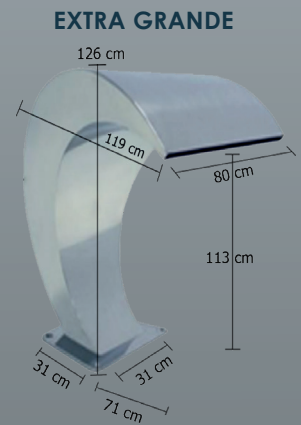

Bomba de recirculación requerida (no incluida) 1 HP

Cascada Slim y Lluvia

OBSERVACIÓN

- Fabricamos en cualquier medida en ambos modelos de cascada.
- La medida de la cascada slim se basa en la longitud del labio.
- En el caso de la cascada slim se recomienda colocar una llave de esfera CPVC para regular la presión de la salida del agua y así tener la opción de que funcione también como muro llorón.
- La bomba de recirculación es necesaria para el funcionamiento en todos los modelos de cascadas.

Cascada tipo lluvia

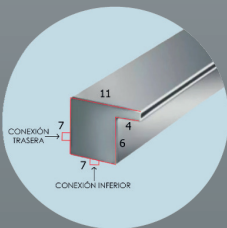

Las conexiones de las cascadas pueden ser mixtas en ambos modelos. (Slim y lluvia). (Todos los cárcamos miden lo mismo)

Cascada tipo slim



Personalizado a la medida (ancho)

Cascada tipo slim con labio

*Todos nuestros modelos tienen posibilidad de agregar luz led para mayor vista.

Cantidad de Nipples Requeridos de 1.5"	Bomba de Recirculación Requerida (No incluida)	Medida Labio (Largo)		Gasto LPM
		CM	Pulgada	
1	0.50 HP	30 cm	12"	45
1	0.50 HP	60 cm	24"	70
1	1 HP	90 cm	36"	120
1	1 HP	1.20 m	47"	180
2	1.5 HP	1.50 m	59"	220
2	1.5 HP	1.70 m	67"	280
3	1.5 HP	2.00 m	79"	320
3	2HP	2.40 m	94"	370
4	3 HP	3.00 m	118"	420

Cascada Cuello de Ganso



Imagen ilustrativa salida del agua

LÍNEA ESTÉTICA SPA

Mobiliario para estética y spa

SILLONES PEDICURE

DUBAI III

SILLÓN

- * Asiento de espuma de poliuretano
- * Sistema de masaje espalda
- * Sistema de masaje piernas
- * Base de nivel



HIDROMASAJE

- * 6 Minijet
- * 2 Hidrojet
- * 1 Motobomba
- * 1 Encendido neumático
- * 1 Aromaterapia
- * Succión



Colores Disponibles en sillón



Los colores presentados pueden variar en la realidad

*Consulte para colores especiales

PEDICURE

- * Tina para pies
- * Desagüe con rebosadero Monomando mezclador
- * Brazos móviles para manicure
- * Cromoterapia
- * Aromaterapia
- * Almohadilla
- * Cascada
- * Regadera de teléfono
- * Manerales y válvulas

DUBAI II

PEDICURE

- * Tina para pies
- * Desagüe con rebosadero
- * Monomando mezclador
- * Brazos móviles para manicure
- * Aromaterapia
- * Almohadilla
- * Regadera de teléfono

SILLÓN

- * Asiento de espuma de poliuretano fijo
- * Base de nivel

HIDROMASAJE

- * 6 Minijet
- * 2 Hidrojet
- * 1 Motobomba
- * 1 Encendido neumático
- * 1 Aromaterapia
- * Succión

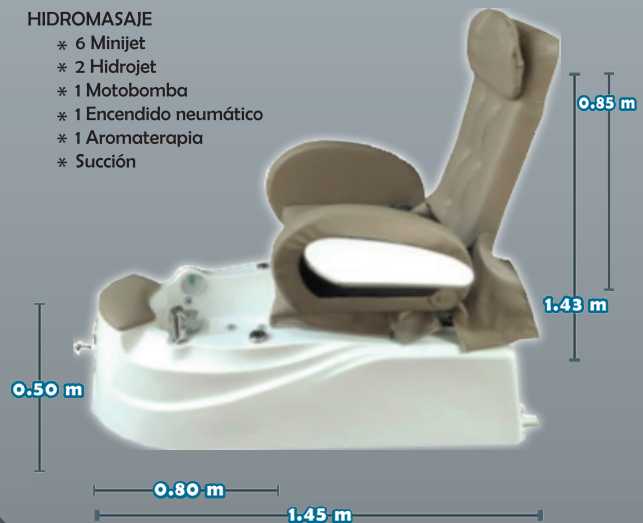

BAÑO FINLANDÉS

- * Asiento removible
- * Generador de vapor (2lt)
- * Encendido neumático
- * Toma de corriente (110 volts)

Colores Disponibles



Cabina de fibra de vidrio con aislante de poliuretano para mantener el vapor por más tiempo.

TINA MINI PEDICURE

Tina pedicure equipada con hidromasaje, fabricada en acrílico y fibra de vidrio.

HIDROMASAJE

- * 6 Minijet
- * 2 Hidrojet
- * Motobomba
- * 1 Encendido
- * 1 Succión
- * Monomando



*puede incluir regadera de teléfono.

